

Follow Baby

User's Manual
Manuel de l'utilisateur
Manual del Usuario
Bedienungsanleitung
Manuale d'uso

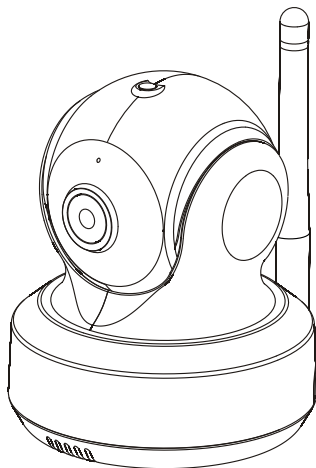
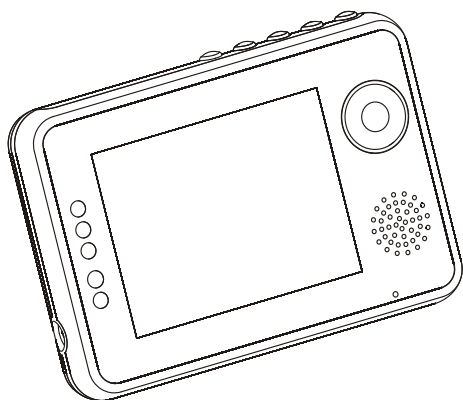

availand

ENGLISH

FRANÇAIS

ESPAÑOL

DEUTSCH

ITALIANO

Figures and Quick Guide / Figures et Guide d'utilisation rapide / Figuras y guía rápida / Abbildungen und Schnellanleitung / Figure e Guida rapida

Product Layout / Description du produit / Esquema del producto
/ Produktübersicht / Struttura del prodotto

Camera / Caméra / Cámara / Kamera / Telecamera

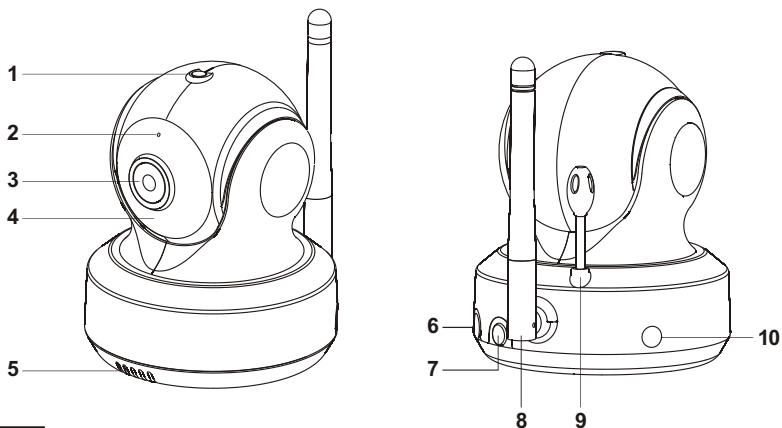

Fig. 1

Monitor / Moniteur

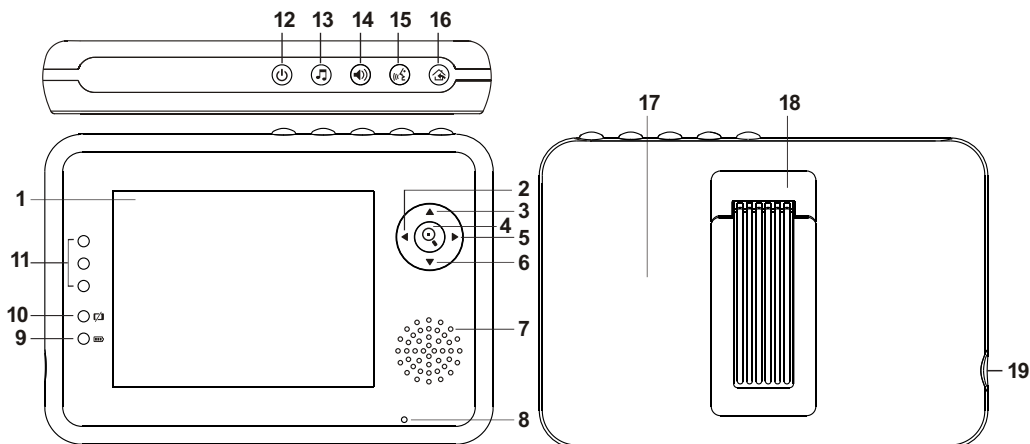

Fig. 2

Setup / Installation / Configuración / Einrichtung / Installazione

1 Camera Setup/Installation de la caméra/Configuración de la cámara /Kameraeinrichtung/Installazione della telecamera

1.1 Power Supply - Using AC Power

Alimentation - Avec alimentation secteur

Fuente de alimentación - Utilizar la alimentación de CA

Stromversorgung – über Netzstrom

Alimentazione - Uso dell'alimentazione CA

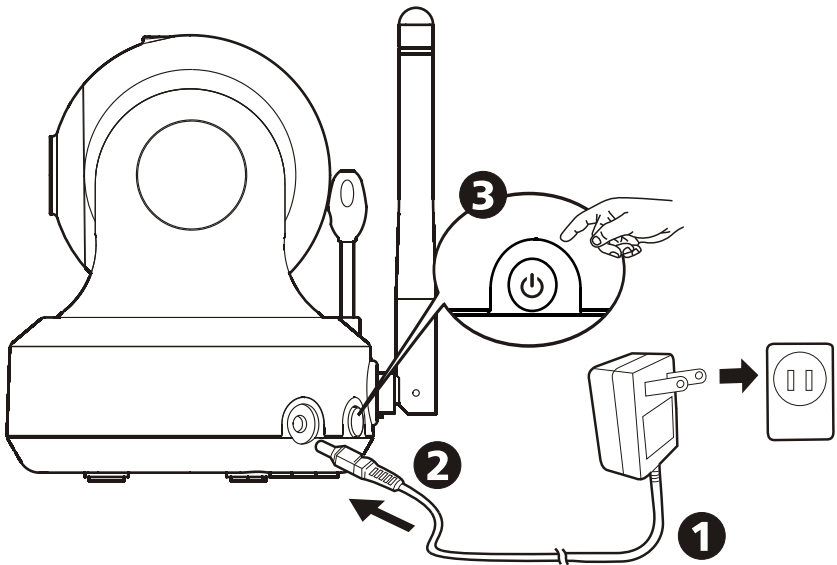
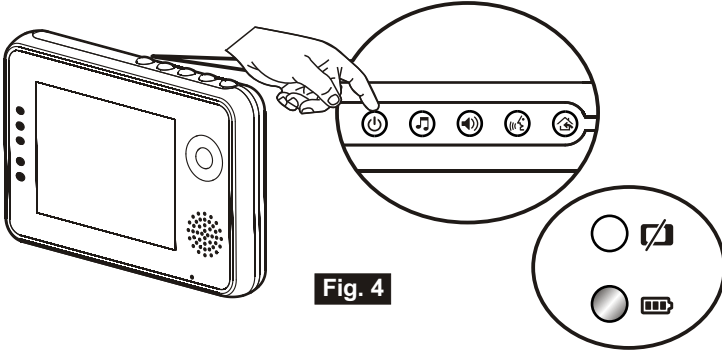

Fig. 3

2 Monitor Setup/Installation du moniteur/Configuración del monitor / Monitoreinrichtung/Installazione del monitor

2.1 Power Supply / Alimentation / Fuente de alimentación / Stromversorgung / Alimentazione

Using built-in rechargeable battery / Utilisation de la batterie rechargeable intégrée / Bateria recargable integrada / Integrierten Akku verwenden / Uso di batterie ricaricabili integrate



Using AC Power / Utilisation de l'alimentation secteur / Uso de la alimentación de CA / Netzstrom verwenden / Uso dell'alimentazione CA

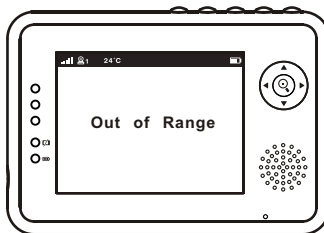
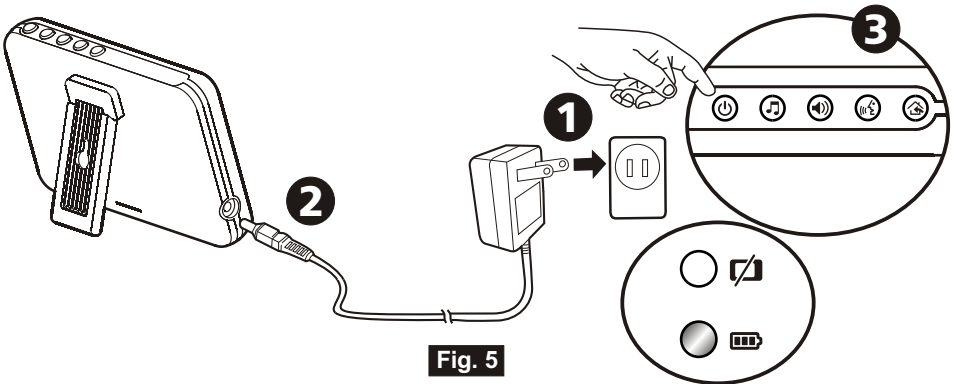

2.2 Monitor Remote Control Function
Fonction télécommande du moniteur
Función del mando a distancia del monitor
Monitorfernbedienungsfunktion
Funzioni del telecomando del monitor

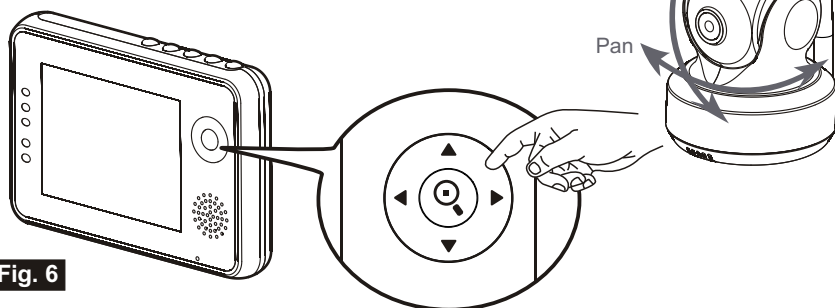

Fig. 6

2.3 Zoom in Function / Fonction de zoom
/ Función de zoom de ampliación / Vergrößern-Funktion
/ Funzione ingrandimento

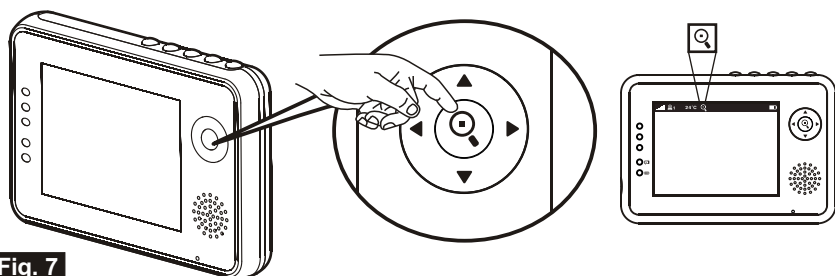

Fig. 7

2.4 VOX (Voice-Operated Transmission) Function
Fonction TCV (Transmission de Commande Vocale)
Función VOX (transmisión de activación por voz)
VOX-Funktion (geräuschaktivierte Übertragung)
Funzione VOX (trasmissione attivata a voce)

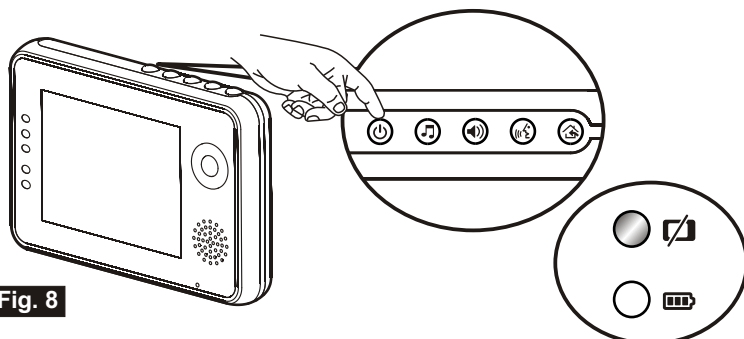

Fig. 8

2.5 Volume Setting / Réglage du volume / Configuración del volumen / Lautstärkeeinstellung / Impostazione del volume

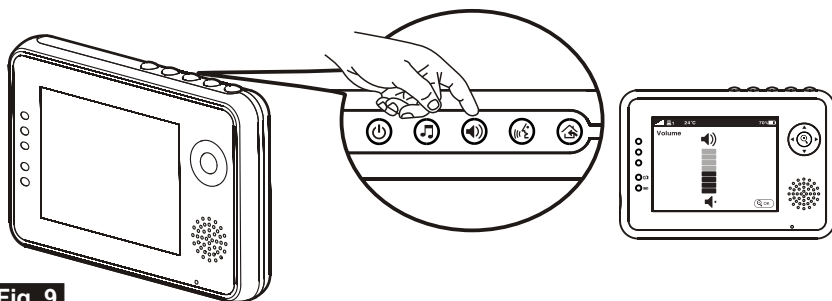

Fig. 9

2.6 Talkback Function / Fonction de réponse / Función de intercomunicador / Gegensprechfunktion / Funzione interfono

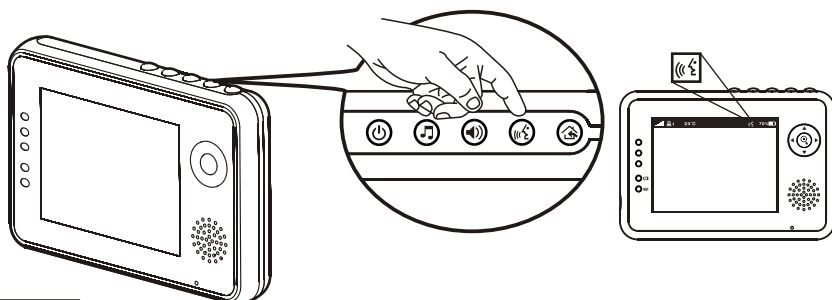

Fig. 10

2.7 Music Function / Fonction de musique / Función de música / Musikfunktion / Funzione musica

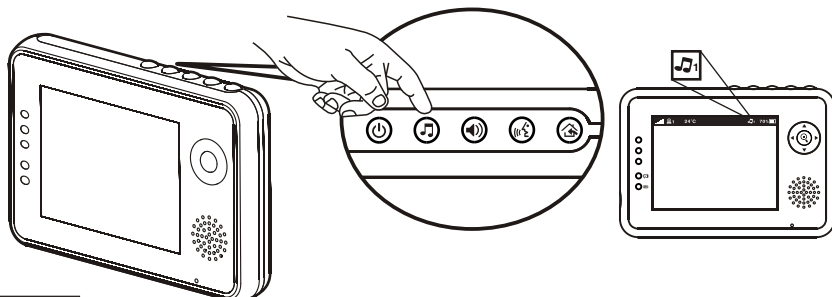

Fig. 11

3 Menu Options/Options du menu/Opciones del menú /Menüoptionen/Opzioni del menu

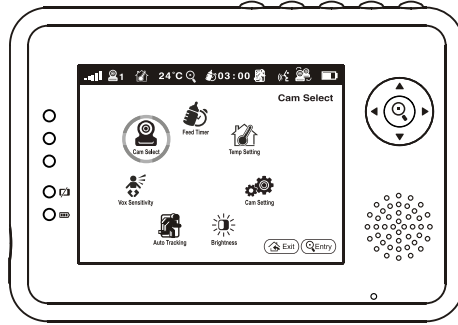

Fig. 12

3.1 Camera Selection/Sélection de la caméra/Selección de la cámara /Kameraauswahl/Selezione telecamera

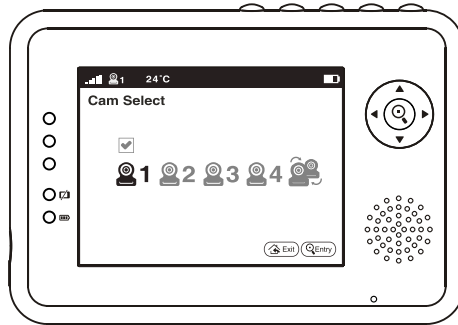

Fig. 13

3.2 Feed Timer Setting / Paramètre du minuteur d'alimentation / Configuración del temporizador de fuentes / Fütterungstimer-Einstellung / Impostazione timer alimentazione

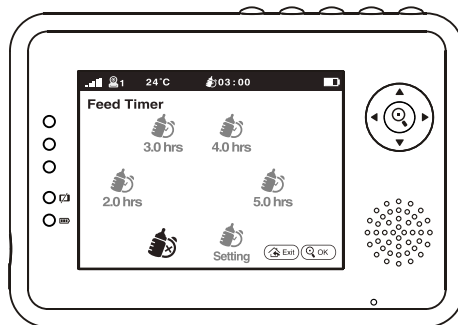

Fig. 14

3.3 Temperature Setting / Réglage de la température / Configuración de la temperatura / Temperatureinstellung / Impostazione temperatura

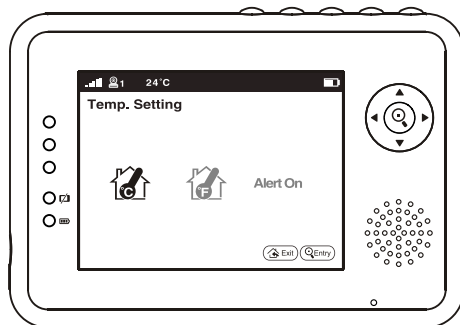

Fig. 15

3.4 Camera Setting / Paramètre caméra / Configuración de la cámara / Kameraeinstellung / Impostazione videocamera

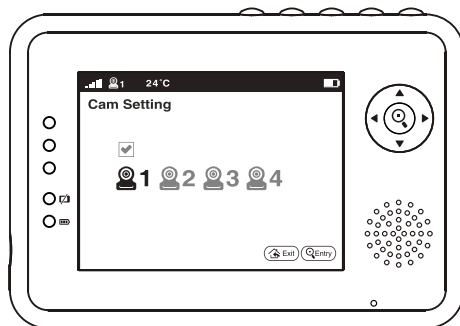

Fig. 16

3.5 Brightness Setting / Réglage de la luminosité / Configuración del brillo / Helligkeitseinstellung / Impostazione della luminosità

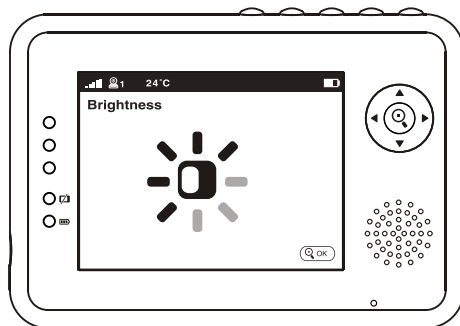

Fig. 17

3.6 VOX Sensitivity / Sensibilité VOX / Sensibilidad de VOX / VOX-Empfindlichkeit / Sensibilità VOX

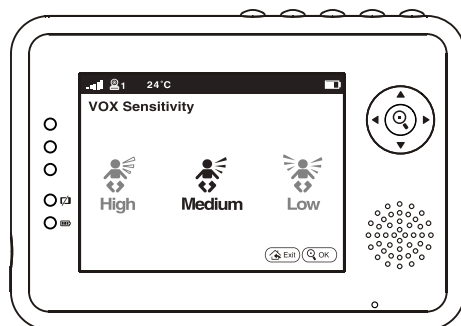

Fig. 18

3.7 Auto tracking / Suivi automatique / Seguimiento automático / Auto-Verfolgung / Tracking automatico

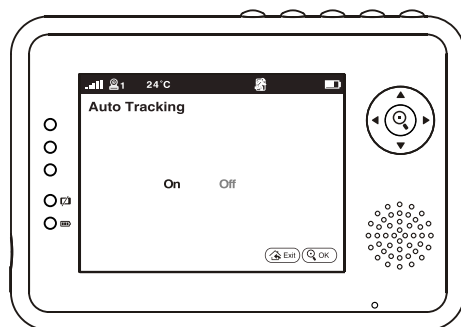

Fig. 19

4 Status Information / Informations de statut
/ Información de estado / Statusinformationen
/ Informazioni di stato

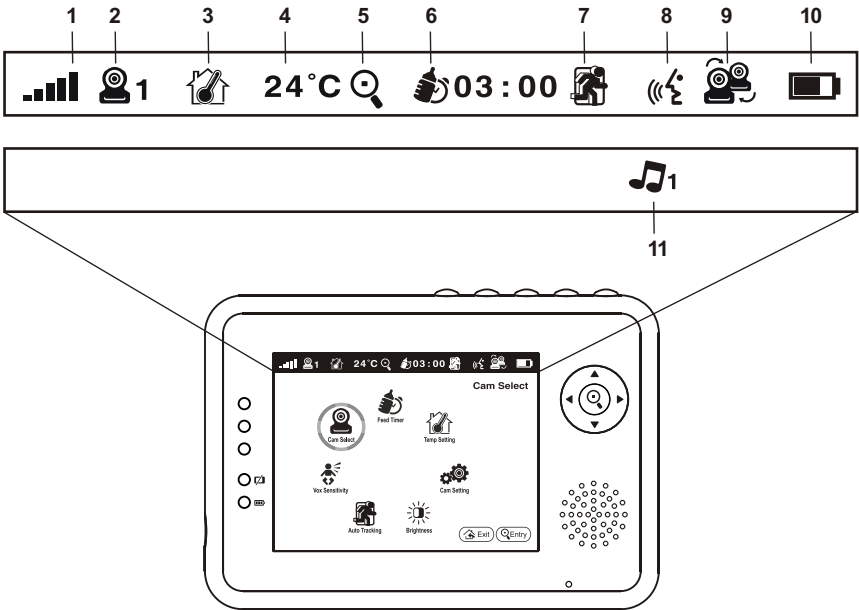

Fig. 20

Package Contents

- One Camera
- One Monitor
- Two Power Adapters
- Two Cable Clips
- One Screw and One Wall Anchor
- This User's Manual

Product Layout

Camera (Fig. 1)

1. Light sensor
2. Microphone
3. Lens
4. Infrared LEDs
5. Speaker
6. Power adapter plug
7. Power/Pairing button
8. Antenna
9. Temperature sensor
10. Power indicator LED

Monitor (Fig. 2)

1. LCD screen
2. Left button
3. Up button
4. Zoom/OK button
5. Right button
6. Down button
7. Speaker
8. Microphone
9. Power indicator LED
10. VOX indicator LED
11. Volume indicator LEDs
12. Power/VOX button
13. Music button
14. Volume setup button
15. Talkback button
16. Menu button
17. Built-in battery
18. Holder
19. Power adapter plug

Setup

1 Camera Setup

1.1 Power Supply -Using AC Power

1. Plug one end of the provided power adapter into a wall outlet and the other end into the back of the camera. See Fig. 3.

Note : Use the adapter labeled OUTPUT: 6V DC with the camera.

2. Press the POWER button  less than 1 second to turn on the camera. The LED on the camera will light up (green light). See Fig. 3.

Note : Press the POWER button less than 1 second to turn off the camera.

1.2 Fine Tuning

Place the camera in a convenient location, point the lens toward the observation area.

1.3 Night Vision

The camera has eight high-intensity LEDs for picking up clear images in the dark. When the light sensor detects low ambient light levels, the LEDs will be automatically activated.

1.4 Room Temperature Measurement

Temperature sensor can measure room temperature on camera side and the room temperature indicator will be displayed on the screen of the monitor unit.

2 Monitor Setup

2.1 Power Supply

The monitor uses built-in rechargeable battery or the household AC power current.

Using built-in Battery

1. Press the POWER/VOX button  and keep it around 3 seconds to turn the monitor on. See Fig. 4.

Note 1: Charging via power adapter.

Note 2: When power is sufficient, the "Power" LED will light up (green light); When battery is low, the red LED light will start blinking.

Note 3: Press the POWER/VOX button and keep it around 3 seconds to turn off the monitor.

Using AC Power

1. Plug one end of the provided power adapter into a wall outlet and the other end into the monitor. See Fig. 5.

Note : Use the adapter labeled OUTPUT: 6V DC with the monitor.





2. Press the POWER/VOX button  and keep it around 3 seconds to turn the monitor on. See Fig. 5.

Note 1: When power on the monitor, "Power" LED will light up (green light).

Note 2: "Out of Range" will be displayed on the LCD screen if the monitor exceeds the range (unlink).

Note 3: Press the POWER/VOX button and keep it around 3 seconds to turn off the monitor.

2.2 Monitor Remote Control Function

The monitor can control the movement of the camera. The camera head has the ability to rotate up, down, right and left. Press the up  or down  buttons on monitor to move the camera up or down. Press the left  or right  buttons on monitor to move the camera left or to the right. See Fig. 6.

Note 1: Besides manual camera movement, the camera can also track moving objects using the auto tracking function. Auto tracking can be enabled or disabled in the menu.



Note 2: The audio will be muted when the motor rotates.

2.3 Zoom in Function

Press the Zoom/OK button  on monitor once for a 2X zoom of image and press again to change back to normal view. See Fig. 7.





Note : When the zoom in function is enabled, auto tracking will be disabled until the user zooms out.

2.4 VOX (Voice-Operated Transmission) Function



1. Press and hold the POWER/VOX button  for less than one second on the monitor unit to enable the VOX function. This will turn the screen OFF but the VOX LED  will remain ON (green) to remind the user that the VOX function is enabled. Please see Fig. 8.

2. When the sound from the camera reaches the setting level (See Fig. 18), the screen will turn ON automatically. It will turn OFF again after 30 seconds. If the sound from the camera still reaches the setting level during the 30 seconds, it will extend 30 seconds to turn OFF the screen from the last voice event.

2.5 Volume Setting



1. Press the volume setup button  to enter volume setup. See Fig. 9.
2. Press up  or down  buttons to adjust volume level, and then press ok button  to confirm the setting. Fig. 9.

2.6 Talkback Function





Press the talkback button  to speak through the camera unit, and the  icon will then be displayed on the screen. See Fig. 10.

2.7 Music Function

You can play the music with the camera (three pieces of music).

1. Press the music button , the camera will play music. See Fig. 11.
2. Press the music button  again, the camera will play the next song.

3 Menu Options

1. Press the menu button  on the monitor unit to display the main menu on the screen. See Fig. 12.
2. Use the left  and right  buttons to navigate through the menu.
3. Press the Zoom/OK  button to confirm a setting.
4. The main menu contains 7 submenus.

3.1 Camera Selection (Camera Select) In this submenu you can select between multiple cameras if the cameras have been paired. Also, you can tap the auto-scan icon  for auto-scan function. An auto-scan feature will display images from each camera in eight-second intervals. See Fig. 13.

3.2 Feed Timer Setting (Feed Timer)



In this submenu you can set up feed timer to remind you the timing. See Fig. 14.

3.3 Temperature Setting (Temp. Setting)

1. In this submenu you can choose the temperature unit between degrees Celsius or degrees Fahrenheit. See Fig. 15.
2. You can set the temperature range of the temperature alert. If you select "Alert On" to enable the temperature alert and the temperature is outside the range, a warning sound will be emitted from the monitor unit. See Fig. 15.

3.4 Camera Setting (Camera Setting)

The system comes with a camera unit that has already been paired with the monitor unit. The "Cam Setting" function gives each baby unit a separate channel on the monitor unit. This is necessary for configuring additional camera units.

1. If you want to add a new camera, please choose which number of cameras you want to add, and then select add camera icon  and press the  button to confirm your selection (See Fig. 16).

The screen will show "Press the pairing button on the Baby unit" , and then please also press and hold the power button around 3 seconds on the camera side at the same time.

2. If you want to delete a paired camera, please choose which number of cameras you want to delete, and then select delete camera icon  to delete the camera (See Fig. 16).

3.5 Brightness Setting (Brightness)

In this submenu you can adjust brightness of the screen. See Fig. 17.

3.6 VOX Sensitivity (VOX Sensitivity)

This submenu lets you choose the VOX (voice activation) sensitivity level. When the level set to high, the screen will turn on by lower sounds.

See Fig. 18.

3.7 Auto Tracking Setting (Auto Tracking)

In the submenu you can select "On" to enable the auto tracking function or select "Off " to disable it. When auto tracking is enabled, the camera will track moving objects in the camera viewing range. Please see Fig. 19.

Note 1: The audio will be muted when motor rotates.

Note 2: When the zoom in function is enabled, auto tracking will be disabled until the user zooms out.

4 Status Information

The status bar will be displayed on the top of the screen. See Fig. 20.

1. Signal strength indicator
2. Camera number indicator
3. Temperature alert on/off indicator
4. Room temperature indicator
5. Zoom in indicator
6. Feed timer
7. Auto tracking
8. Talkback indicator
9. Auto-scan indicator
10. Battery status/Charging indicator
11. Music indicator

Troubleshooting

You don't getting any signal at all

- Make sure the camera and the monitor are turned on.
- Make sure the power plugs are pushed all the way in.

If the signal is poor, or there is interference

- If there is a microwave oven in use in the path between the camera and monitor, remove the microwave oven or turn it off.
- Make sure the camera and the monitor are within range of each other (range of approximately 500 feet; 150 meters in a clear line of sight).
- If the power LED is on but only voice signal input is detected, the monitor can be in voice-activated mode. Press the VOX button to turn on the screen.

Care and Maintenance

- Keep all parts and accessories out of children's reach.
- Fingerprints or dirt on the lens surface can adversely affect camera performances. Avoid touching the lens surface with your fingers.
- Should the lens become dirty, use a blower to blow off dirt and dust, or a soft, dry cloth to wipe off the lens.
- Keep the camera dry. Precipitation, humidity, and other liquids contain minerals will corrode electronic circuits.
- Do not use or store in dusty, dirty areas.
- Do not store in hot areas. High temperatures can shorten the life of electronic devices and warp or melt certain plastics.
- Do not store in very cold areas. When the system warms up (to its normal temperature), moisture can form inside the case, which may damage electronic circuit boards.
- Do not attempt to open the case. Non-expert handling of the device may damage the system.
- Avoid dropping or strong shocks.
- Operate this product using only with the power supply included or provided as an accessory.
- Do not overload electrical outlets or extension cords this can result in fire or electric shocks.
- Do remember that you are using public airwaves when you use the system and that sound and video may be broadcast to other 2.4 GHz receiving devices. Conversations, even from rooms near the camera, may be broadcast. To protect the privacy of your home, always turn the camera off when not in use.

FCC Statement

This equipment has been tested and found to comply with the limits for a Class B digital device, pursuant to Part 15 of the FCC Rules. These limits are designed to provide reasonable protection against harmful interference in a residential installation. This equipment generates, uses and can radiate radio frequency energy and, if not installed and used in accordance with the instructions, may cause harmful interference to radio communications. However, there is no guarantee that interference will not occur in a particular installation. If this equipment does cause harmful interference to radio or television reception, which can be determined by turning the equipment off and on, the user is encouraged to try to correct the interference by one or more of the following measures:

- Reorient or relocate the receiving antenna
- Increase the separation between the equipment and receiver
- Connect the equipment into an outlet on a circuit different from that to which the receiver is connected
- Consult the dealer or an experienced radio/TV technician for help

This device complies with Part 15 of the FCC Rules. Operation is subject to the following two conditions: (1) this device may not cause harmful interference, and (2) this device must accept any interference received, including interference that may cause undesired operation.

Caution

- To comply with FCC RF exposure compliance requirements, a separation distance of at least 20 cm must be maintained between the antenna of this device and all persons.
- This Transmitter must not be co-located or operating in conjunction with any other antenna or transmitter.
- Changes or modifications to this unit not expressly approved by the party responsible for compliance could void the user authority to operate the equipment.

Following the safety tips

To prevent deaths and injuries associated with baby monitor cords :

- Make sure the baby unit and AC adapter cords are always out of reach of the baby at least 3 feet (1 meter) away.

Note : It's important even if your baby is not yet standing or mobile.

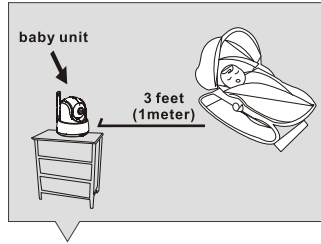
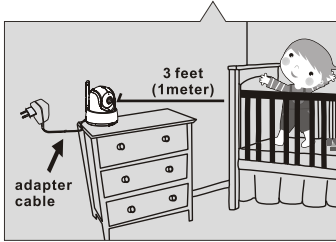

- Use a wireless baby monitor to avoid risk of strangulation.
- Never use extension cords with AC adapters. Only use the AC adapters provided.

Specifications

Camera		Monitor	
Frequency	2.4 GHz	Frequency	2.4 GHz
Antenna	Dipole antenna	Antenna	Monopole antenna
Transmission distance	150 M (Line of Sight)	Modulation	GFSK, FHSS
Modulation	GFSK, FHSS	Display	3.5" LCD panel
Image Sensor	CMOS image sensor	Display colors	Full-color
Lens	f 3.0mm, F 2.4	Brightness Control	8 levels
IR LED	8 pcs	VOX	Voice activation
Dimensions	8.5(W) x 11(H) x 10(D) cm	Dimensions	12(W) x 8.3(H) x 2.6(D) cm
Weight	223g	Weight	154g
Power	DC 6V, 800mA	Power	DC 6V, 800mA or Li battery
Operating temperature	0°C ~ 40°C (32°F ~ 104°F)	Operating temperature	0°C ~ 40°C (32°F ~ 104°F)

Specifications subject to change without notice



This device is for indoor use only

This item is in compliance with the essential requirements and other relevant provisions of Directive 1999/5/EC.

Contenus de la boîte

- Une caméra
- Un moniteur
- Deux adaptateurs de courant
- Deux clips de câble
- Une vis et un ancrage de mur
- Ce Manuel de l'utilisateur

Description du produit

Caméra (Fig. 1)

1. Capteur de lumière
2. Microphone
3. Objectif
4. DEL infrarouges
5. Haut-parleur
6. Prise de l'adaptateur de courant
7. Bouton d'alimentation/appariement
8. Antenne
9. Capteur de température
10. Voyant d'alimentation DEL

Moniteur (Fig. 2)

1. Écran LCD
2. Bouton gauche
3. Bouton haut
4. Bouton Zoom/OK
5. Bouton droite
6. Bouton bas
7. Haut-parleur
8. Microphone
9. Voyant d'alimentation
10. Voyant de TCV DEL
11. Voyant de volume DEL
12. Bouton d'alimentation/VOX
13. Bouton de sélection de musique
14. Bouton de configuration du volume
15. Bouton de réponse
16. Bouton menu
17. une batterie intégrée
18. Support
19. Prise de l'adaptateur de courant

Installation

1 Installation de la caméra

1.1 Alimentation - Avec alimentation secteur

1. Branchez un côté de l'adaptateur d'alimentation fourni sur une prise de courant et l'autre côté sur la prise à l'arrière de la caméra. Voir Fig. 3.

Remarque : Utilisez l'adaptateur indiqué SORTIE : 6V DC avec la caméra.

2. Appuyez sur le bouton ALIMENTATION  et maintenez-le 1 seconde pour allumer la caméra. Le DEL de la caméra s'allumera (couleur verte). Voir Fig. 3.

Remarque : Appuyez sur le bouton ALIMENTATION et maintenez-le 1 seconde pour éteindre la caméra.

1.2 Réglages précis

Placez la caméra à un endroit pratique, pointez l'objectif vers la zone d'observation.

1.3 Vision nocturne

La caméra possède huit DEL haute intensité pour prendre des images claires dans l'obscurité. Quand le détecteur de lumière détecte des niveaux de lumière ambiante faibles, les DEL seront activées automatiquement.

1.4 Mesure de la température de la pièce

Le capteur de température peut mesurer la température de la pièce où la caméra a été installée et l'indicateur de température de pièce sera affiché sur l'écran de l'unité du moniteur.

2 Installation du moniteur

2.1 Alimentation

Le moniteur utilise une batterie rechargeable intégrée ou une prise de courant secteur de la maison.

Utilisation de la batterie intégrée

1. Appuyez sur le bouton ALIMENTATION/VOX  sans arrêter pendant environ 3 secondes pour allumer le moniteur. Voir Fig. 4.

Remarque 1: Recharge via l'adaptateur secteur.

Remarque 2: Lorsque l'alimentation est suffisante, le voyant "Alimentation" est allumé (en vert) ; lorsque la batterie est faible, le voyant DEL rouge commence à clignoter.

Remarque 3: Appuyez sur le bouton ALIMENTATION/VOX sans arrêter pendant environ 3 secondes pour éteindre le moniteur.

Utilisation du courant secteur

1. Branchez un côté de l'adaptateur d'alimentation fourni sur une prise de courant et l'autre côté sur la prise de la caméra. Voir Fig. 5.

Remarque : Utilisez l'adaptateur indiqué SORTIE : 6V DC avec le moniteur.

2. Appuyez sur le bouton ALIMENTATION/VOX  sans arrêter pendant environ 3 secondes pour allumer le moniteur. Voir Fig. 5.

Remarque 1: Lors de l'allumage du moniteur, la DEL "Alimentation" s'allumera (en vert).

Remarque 2: "Hors de portée" s'affichera sur l'écran LCD si le moniteur dépasse la portée (supprimer liaison).

Remarque 3: Appuyez sur le bouton ALIMENTATION/VOX sans arrêter pendant environ 3 secondes pour éteindre le moniteur.

2.2 Fonction télécommande du moniteur

Le moniteur peut contrôler le mouvement de la caméra. La tête de la caméra peut tourner en haut, en bas, à gauche et à droite. Appuyez sur les boutons haut ▲ ou bas ▼ sur le moniteur pour relever ou abaisser la caméra. Appuyez sur les boutons gauche ► ou droite ◀ sur le moniteur pour orienter la caméra à gauche ou à droite. Voir Fig. 6.

Remarque 1: En plus des mouvements de caméra manuels, la caméra peut aussi suivre des objets avec la fonction de suivi automatique. Le suivi automatique peut être activé ou désactivé dans le menu.



Remarque 2: L'audio sera coupé lorsque le moteur sera en rotation.

2.3 Fonction de zoom avant

Appuyez sur le bouton Zoom/OK  une fois pour un zoom 2X de l'image et appuyez à nouveau pour revenir à une vue normale. Voir Fig. 7.





Remarque : Lorsque la fonction de zoom est activée, le suivi automatique sera désactivé jusqu'à ce que l'utilisateur dézoome.

2.4 Fonction TCV (Transmission de Commande Vocale)



1. Appuyez sur le bouton ALIMENTATION/VOX  pendant moins d'une seconde sur le moniteur pour activer la fonction VOX. Ceci éteindra l'écran mais la DEL VOX  restera allumée (en vert) pour vous rappeler que la fonction VOX est activée. Voir Fig. 8.

2. Lorsque le son de la caméra atteint le niveau défini (voir Fig. 18), l'écran s'allumera automatiquement. Il s'éteindra à nouveau après 30 secondes. Si du son de la caméra continue à atteindre le niveau défini pendant 30 secondes, il se prolongera de 30 secondes avant d'éteindre l'écran après le dernier événement vocal.

2.5 Réglage du volume



1. Appuyez sur le bouton de configuration du volume  pour accéder à la configuration du volume. Voir Fig. 9.
2. Appuyez sur les boutons haut  ou bas  pour ajuster le niveau de volume, puis sur le bouton OK  pour confirmer le réglage. Fig. 9.

2.6 Fonction de réponse





Appuyez sur le bouton de réponse  pour parler via l'unité de caméra, l'icône  s'affichera alors sur l'écran. Voir Fig. 10.

2.7 Fonction de musique

Vous pouvez jouer de la musique avec la caméra (trois mélodies musicales).

1. Appuyez sur le bouton de musique , la caméra commencera à jouer la musique. Voir Fig. 11.
2. Appuyez sur le bouton de musique  à nouveau, la caméra jouera la musique suivante.

3 Options du menu

1. Appuyez sur le bouton menu  de l'unité du moniteur pour afficher le menu sur l'écran. Voir Fig. 12.
2. Utilisez les boutons gauche  et droite  pour naviguer à travers le menu.
3. Appuyez sur le bouton Zoom/OK  pour confirmer un paramètre.
4. Le menu principal est composé de 7 sous-menus.

3.1 Sélection de caméra (Choisir caméra)

Dans ce sous-menu, vous pouvez sélectionner plusieurs caméras si les caméras ont été appariées. Vous pouvez également appuyer sur l'icône de recherche automatique  pour la fonction de recherche automatique. Cette fonction affichera des images de chaque caméra par intervalles de huit secondes. Voir Fig. 13.

3.2 Paramètre de minuteur d'alimentation(Minuteur d'alimentation)



Dans ce sous-menu, vous pouvez configurer le minuteur d'alimentation pour vous rappeler le timing. Voir Fig. 14.

3.3 Paramètre température (Param. température)

1. Dans ce sous-menu, vous pouvez choisir l'unité de la température, degrés Celsius ou degrés Fahrenheit. Voir Fig. 15.
2. Vous pouvez régler la plage de la température pour l'alerte de température. Si vous sélectionnez "Alerte activée" pour activer l'alerte de température et que la température est hors de la plage, un son d'avertissement sonnera sur l'unité du moniteur. Voir Fig. 15.

3.4 Paramètre caméra (Paramètre caméra)

Le système vient avec une unité de caméra qui a déjà été appariée avec l'unité du moniteur. La fonction "Paramètres caméra" permet d'utiliser un canal différent pour chaque unité de bébé sur l'unité du moniteur. Cela est nécessaire pour configurer d'autres unités de caméra.

1. Si vous souhaitez ajouter une nouvelle caméra, veuillez en choisir le nombre que vous souhaitez ajouter, puis sélectionner l'icône d'ajout de caméra  et appuyez sur le bouton  pour confirmer votre sélection (Voir Fig. 16). L'écran affichera "Appuyez sur le bouton de l'appariement de l'unité bébé" , appuyez alors sur le bouton d'alimentation environ 3 secondes sur le côté de la caméra au même moment.
2. Si vous souhaitez supprimer une caméra appariée, veuillez choisir le nombre de caméras à supprimer, puis sélectionnez l'icône de suppression de caméra  pour supprimer la caméra (Voir Fig. 16).

3.5 Paramètre luminosité (Luminosité)

Dans ce sous-menu, vous pouvez ajuster la luminosité de l'écran. Voir Fig. 17.

3.6 Sensibilité TCV (Sensibilité TCV)

Ce sous-menu vous permet de choisir le niveau de sensibilité de la fonction TCV (activation vocale). Quand le niveau est défini sur élevé, l'écran s'allumera avec des sons plus faibles. Voir Fig. 18.

3.7 Paramètre de suivi automatique (Suivi automatique)

Dans le sous-menu, sélectionnez « Activer » pour activer la fonction de suivi automatique ou « Désactiver » pour la désactiver. Lorsque la fonction de suivi automatique est activée, la caméra suivra les objets en mouvement dans le champ de vision de la caméra. Voir Fig. 19.

Remarque 1: L'audio sera coupé lorsque le moteur sera en rotation.

Remarque 2: Lorsque la fonction de zoom est activée, le suivi automatique sera désactivé jusqu'à ce que l'utilisateur dézoome.

4 Informations de statut

La barre de statut d'affichera au sommet de l'écran. Voir Fig. 20.

1. Indicateur de puissance de signal
2. Indicateur du numéro de la caméra
3. Indicateur d'alerte de température marche/arrêt
4. Indicateur de température de la pièce
5. Indicateur de zoom avant
6. Minuteur d'alimentation
7. Suivi automatique
8. Indicateur de réponse
9. Indicateur de recherche automatique
10. Indicateur de recharge/statut de la batterie
11. Indicateur de musique

Guide de dépannage

Vous ne recevez aucun signal.

- Assurez-vous que la caméra et que le moniteur sont allumés.
- Assurez-vous que les prises sont bien branchés jusqu'au fond.

Si le signal est faible ou qu'il y a des interférences.

- Si vous avez un four à micro-ondes dans le chemin entre la caméra et le moniteur, déplacez le four à micro-ondes ou éteignez-le.
- Assurez-vous que la caméra et le moniteur sont à une distance raisonnable l'un de l'autre (la plage est d'environ 500 pieds ou 150 mètres avec une vue directe).
- Si le LED d'alimentation est allumé mais que seulement le signal vocal est détecté, le moniteur est peut-être en mode d'activation vocale. Appuyez sur le bouton VOX pour allumer l'écran.

Entretien et maintenance

- Gardez toutes les pièces et les accessoires hors de la portée des enfants.
- Les empreintes de doigt ou de la poussière sur la surface de l'objectif peuvent affecter les performances de la caméra. Evitez donc de toucher la surface de l'objectif avec les doigts.
- Si l'objectif est sale, utilisez un souffleur pour enlever la saleté et la poussière, ou un chiffon doux et sec pour essuyer l'objectif.
- Gardez la caméra au sec. La pluie, l'humidité et les liquides contenant des minéraux peuvent endommager les circuits électroniques.
- Ne pas utiliser ou ranger l'appareil dans des endroits sales ou poussiéreux.
- Ne pas ranger l'appareil dans des endroits chauds. Les températures élevées peuvent réduire la durée de vie des appareils électroniques et déformer ou faire fondre certains plastiques.
- Ne pas ranger l'appareil dans des endroits très froids. Lorsque l'appareil se réchauffe à sa température normale, de la buée peut se former à l'intérieur, ce qui pourrait endommager les circuits électroniques.
- Ne tentez pas d'ouvrir le boîtier. Une utilisation incorrecte de l'appareil peut l'endommager.
- Evitez de le faire tomber ou de le cogner.
- Utilisez cet appareil uniquement avec la source d'alimentation fournie avec celui-ci ou en tant qu'accessoire optionnel.
- Ne pas surcharger les prises murales ou les rallonges électriques, car cela risquerait de causer un incendie ou une électrocution.
- Souvenez-vous que vous utilisez les ondes publiques lorsque vous utilisez cet appareil et que l'audio et la vidéo peut être reçue sur d'autres appareils récepteurs fonctionnant sur 2,4 Ghz. Les conversations dans les pièces près de la caméra peuvent être diffusées. Pour protéger votre vie privée, éteignez toujours la caméra lorsque vous ne voulez pas l'utiliser.

Suivez les astuces suivantes de sécurité

Pour protéger contre les blessures ou la mort à cause des cordons du moniteur de bébé :

- Assurez-vous que l'unité de bébé et que le cordon de l'adaptateur secteur sont hors de la portée des bébés, par au moins 3 pieds (1 mètre).

Remarque: Cela est important même si votre bébé ne peut pas encore marcher ou se déplacer.

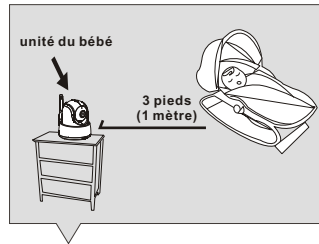
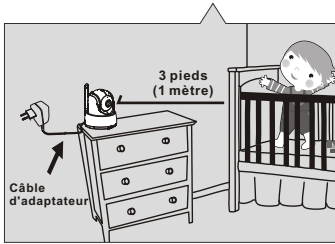

- Utilisez un moniteur de bébé sans fil pour éviter le risque d'étranglement.
- N'utilisez jamais des cordons d'extension avec les adaptateurs électriques. Utilisez uniquement les adaptateurs électriques fournis.

Contenido del paquete

- Una cámara
- Un monitor
- Dos adaptadores de alimentación
- Dos abrazaderas de cables
- Un tornillo y un taco para pared
- Este Manual del usuario

Esquema del producto

Cámara (Fig. 1)

1. Sensor luminoso
2. Micrófono
3. Objetivo
4. LED de infrarrojos
5. Altavoz
6. Enchufe del adaptador de alimentación
7. Botón de encendido y asociación
8. Antena
9. Sensor de temperatura
10. LED del indicador de alimentación

Monitor (Fig. 2)

1. Pantalla LCD
2. Botón Izquierda
3. Botón Arriba
4. Botón Zoom/Aceptar
5. Botón Derecha
6. Botón Abajo
7. Altavoz
8. Micrófono
9. LED del indicador de alimentación
10. LED del indicador VOX
11. LED del indicador de volumen
12. Botón de encendido/VOX
13. Botón de selección de música
14. Botón de configuración de volumen
15. Botón Intercomunicador
16. Botón Menú
17. Batería integrada
18. Soporte
19. Enchufe del adaptador de alimentación

Configuración

1 Configuración de la cámara

1.1 Fuente de alimentación - Utilizar la alimentación de CA

1. Enchufe un extremo del adaptador de alimentación suministrado en una toma de corriente de la pared y el otro extremo en la parte posterior de la cámara. Vea la Fig. 3.

Nota : utilice el adaptador denominado SALIDA: 6 VCC con la cámara.

2. Presione el botón de encendido  y menos de 1 segundo aproximadamente para encender la cámara. El indicador LED de la cámara se iluminará en verde claro. Vea la Fig. 3.

Nota : presione el botón de encendido y menos de 1 segundo para apagar la cámara.

1.2 Enfoque

Coloque la cámara en una ubicación cómoda, apuntando con el objetivo hacia el área de observación.

1.3 Visión nocturna

La cámara tiene ocho LED de alta intensidad para capturar imágenes en la oscuridad. Cuando el sensor luminoso detecte bajos niveles de luz ambiental, los LED se activarán automáticamente.

1.4 Medición de la temperatura ambiente

El sensor de temperatura puede medir la temperatura ambiente desde la cámara y el indicador de temperatura ambiente se mostrará en la pantalla de la unidad del monitor.

2 Configuración del monitor

2.1 Fuente de alimentación

El monitor utiliza Batería recargable integrada o la alimentación de CA doméstica.

Batería integrada

1. Presione el botón de encendido/VOX  y manténgalo presionado durante 3 segundos aproximadamente para encender el monitor. Vea la Fig. 4.

Nota 1: Cargar a través del adaptador de alimentación.

Nota 2: cuando el nivel de las pilas sea suficiente, el indicador LED "Alimentación" se iluminará (verde claro); cuando el nivel de las pilas sea bajo, el LED rojo comenzará a parpadear.

Nota 3: presione el botón de encendido/VOX y manténgalo presionado unos 3 segundos para apagar el monitor.

Uso de la alimentación de CA

1. Enchufe un extremo del adaptador de alimentación suministrado en una toma de corriente de la pared y el otro extremo en el monitor. Vea la Fig. 5.

Nota : utilice el adaptador denominado SALIDA: 6 VCC con el monitor.





2. Presione el botón de encendido/VOX  y manténgalo presionado durante 3 segundos aproximadamente para encender el monitor. Vea la Fig. 5.

Nota 1: cuando el monitor se encienda, el LED "Alimentación" se iluminará (luz verde).

Nota 2: "Fuera de intervalo" se iluminará en la pantalla LCD si el monitor supera el intervalo (desvincular).

Nota 3: presione el botón de encendido/VOX y manténgalo presionado unos 3 segundos para apagar el monitor.

2.2 Función del mando a distancia del monitor

El monitor puede controlar el movimiento de la cámara. La cámara tiene la capacidad de girar hacia arriba, hacia abajo, hacia la derecha y hacia la izquierda. Presione los botones Arriba  o Abajo  del monitor para mover la cámara hacia arriba o hacia abajo. Presione los botones Izquierda  o Derecha  del monitor para mover la cámara hacia la izquierda o hacia la derecha. Vea la Fig. 6.

Nota 1: además del movimiento manual de la cámara, está también puede realizar un seguimiento a objetos móviles mediante la función de seguimiento automático. La función Seguimiento automático se puede habilitar o deshabilitar en el menú.



Nota 2: el audio se silenciará cuando el motor gire.

2.3 Función de ampliación de zoom

Presione el botón Zoom/Aceptar  del monitor una vez para aplicar un zoom 2X a la imagen; vuelva a presionarlo para volver a la vista normal. Vea la Fig. 7.





Nota : cuando la función de ampliación esté habilitada, la función de seguimiento automático se deshabilitará hasta que el usuario aplique la función de reducción.

2.4 Función VOX (transmisión de activación por voz)



1. Presione sin soltar el botón de encendido/VOX  durante menos de un segundo del monitor para habilitar la función VOX. Esta acción APAGARÁ la pantalla pero el LED VOX  permanecerá ENCENDIDO (verde) para recordarle que la función VOX está habilitada. Vea la Fig. 8.

2. Cuando el sonido de la cámara alcance el nivel establecido (vea la Fig. 18), la pantalla se ENCENDERÁ automáticamente. Se volverá a APAGAR después de 30 segundos. Si el sonido procedente de la cámara sigue alcanzando el nivel establecido durante los 30 segundos, se aumentarán 30 segundos para APAGAR la pantalla desde el último evento de voz.

2.5 Configuración del volumen



1. Presione el botón de configuración de volumen  para entrar en la configuración del volumen. Vea la Fig. 9.
2. Presione los botones Arriba  o Abajo  para ajustar el nivel de volumen y, a continuación, presione el botón Aceptar  para confirmar la configuración. Fig. 9.

2.6 Función de intercomunicador





Presione el botón de intercomunicador  para hablar a través de la unidad de la cámara; se mostrará en la pantalla el icono . Vea la Fig. 10.

2.7 Función de música

Puede reproducir música con la cámara (tres piezas de música).

1. Presione el botón de música  y la cámara comenzará a reproducirla. Vea la Fig. 11.
2. Presione el botón de música  de nuevo y la cámara comenzará a reproducir la siguiente canción.

3 Opciones del menú

1. Presione el botón de menú  de la unidad del monitor para mostrar el menú principal en la pantalla. Vea la Fig. 12.
2. Utilice los botones Izquierda  y Derecha  para desplazarse por los menús.
3. Presione el botón Zoom/Aceptar  para confirmar una configuración.
4. El menú principal contiene 7 submenús.

3.1 Selección de cámara (seleccionar cámara)

En este submenú puede seleccionar varias cámaras si estas están asociadas. También puede pulsar el icono de búsqueda automática  para disponer de esta función. La función de búsqueda automática a mostrar imágenes de cada cámara en intervalos de ocho segundos. Vea la Fig. 13.

3.2 Configuración del temporizador de fuentes (temporizador de fuentes)



En este submenú puede configurar el temporizador de fuentes para recordarle la temporización. Vea la Fig. 14.

3.3 Configuración de la temperatura (configuración de la temp.)

1. En este submenú puede elegir la unidad de temperatura entre grados centígrados o grados fahrenheit. Vea la Fig. 15.
2. Puede establecer el intervalo de temperatura de la alerta. Si selecciona "Alerta activada" para activar la alerta de temperatura y la temperatura se encuentra fuera del intervalo, se emitirá un sonido de advertencia desde la unidad del monitor. Vea la Fig. 15.

3.4 Configuración de la cámara (configuración de la cámara)

El sistema viene con una unidad de la cámara que ya se ha asociado con la unidad del monitor. La función "Configuración de la cámara" proporciona a cada unidad del bebé un canal independiente en la unidad del monitor. Esto es necesario para configurar las unidades de cámaras adicionales.

1. Si desea añadir una cámara nueva, elija el número de cámaras que desee añadir y, a continuación, seleccione el icono Añadir cámara  y presione el botón  para confirmar la selección (vea la Fig. 16).

La pantalla mostrará "Presione el botón de asociación de la unidad del bebé" y, a continuación, mantenga presionado el botón de encendido durante unos 3 segundos en el lateral de la cámara simultáneamente.

2. Si desea eliminar una cámara asociada, elija el número de cámaras que desea eliminar y, a continuación, seleccione el icono Eliminar cámara  para eliminarla (vea la Fig. 16).

3.5 Configuración de brillo (brillo)

En este submenú puede ajustar el brillo de la pantalla. Vea la Fig. 17.

3.6 Sensibilidad VOX (sensibilidad VOX)

Este submenú permite elegir el nivel de sensibilidad de VOX (activación por voz). Cuando el nivel se establece en alto, la pantalla se encenderá con sonidos más bajos. Vea la Fig. 18.

3.7 Configuración de seguimiento automático (seguimiento automático)

En el submenú, seleccione "Activar" o "Desactivar" para habilitar o deshabilitar, respectivamente, la función de seguimiento automático. Cuando la función de seguimiento automático esté habilitada, la cámara realizará un seguimiento a objetos móviles en el ámbito de visualización de la cámara. Consulte la Fig. 19.

Nota 1: el audio se silenciará cuando el motor gire.

Nota 2: cuando la función de ampliación esté habilitada, la función de seguimiento automático se deshabilitará hasta que el usuario aplique la función de reducción.

4 Información de estado

La barra de estado se mostrará en la parte superior de la pantalla. Vea la Fig. 20.

1. Indicador de potencia de la señal
2. Indicador de número de cámara
3. Indicador de activación y desactivación de alerta de temperatura
4. Indicador de temperatura de la habitación
5. Indicador de ampliación de zoom
6. Temporizador de fuente
7. Seguimiento automático
8. Indicador Intercomunicador
9. Indicador de búsqueda automática el
10. Estado de la batería/Indicador de carga
11. Indicador de música

Resolución de problemas

No recibe ninguna señal en absoluto

- Asegúrese de que la cámara y el monitor están encendidos.
- Asegúrese de que los enchufes de alimentación están insertados por completo.

Si la señal es deficiente o hay interferencias

- Si hay un microondas en uso entre la cámara y el monitor, retírelo o apáguelo.
- Asegúrese de que la cámara y el monitor estén dentro del alcance uno del otro: alcance de aproximadamente 150 metros (500 pies) en una línea clara de visión.
- Si el LED de alimentación está encendido pero solo se detecta la entrada de señal de voz, el monitor puede estar en el modo de voz. Presione el botón VOX para encender la pantalla.

Cuidado y mantenimiento

- Mantenga todas las piezas y los accesorios fuera del alcance de los niños.
- Las huellas digitales o la suciedad en la superficie del objetivo pueden afectar negativamente a las prestaciones de la cámara. Evite tocar la superficie del objetivo con los dedos.
- Si el objetivo está sucio, utilice un ventilador para soplar la suciedad y el polvo, o un paño seco para limpiar el objetivo.
- Mantenga la cámara seca. La lluvia, la humedad y otros líquidos contienen minerales que pueden corroer los circuitos electrónicos.
- No utilice ni almacene los dispositivos en áreas con polvo y sucias.
- No almacene los dispositivos en áreas donde la temperatura sea elevada. Las altas temperaturas pueden reducir la vida útil de los dispositivos electrónicos, y deformar o derretir ciertos plásticos.
- No almacene los dispositivos en zonas donde la temperatura sea baja. Cuando el sistema se calienta (hasta su temperatura normal), se puede formar humedad dentro de la carcasa, lo que puede dañar las placas del circuito.
- No intente abrir la carcasa. El manejo del dispositivo por personas no expertas puede dañar el sistema.
- Evite las caídas o fuertes descargas.
- Utilice este producto solo con la fuente de alimentación incluida o proporcionada como accesorio.
- No sobrecargue las tomas eléctricas o extensiones, ya que esto puede provocar un incendio o un cortocircuito.
- Recuerde que utiliza ondas de radio públicas al utilizar el sistema, y que el sonido y el vídeo se pueden transmitir a otros dispositivos de recepción de 2,4 GHz. Las conversaciones, incluso desde las habitaciones cercanas a la cámara, se pueden transmitir. Para proteger la privacidad de su hogar, apague la cámara cuando no esté en uso.

Consejos de seguridad

Para evitar la muerte y las lesiones asociadas con los cables del monitor para bebés:

- Asegúrese de que la unidad del bebé y los cables del adaptador de CA siempre están fuera del alcance del bebé, al menos a 1 metro.

Nota: es importante incluso si su bebé aún no se pone de pie o se mueve.

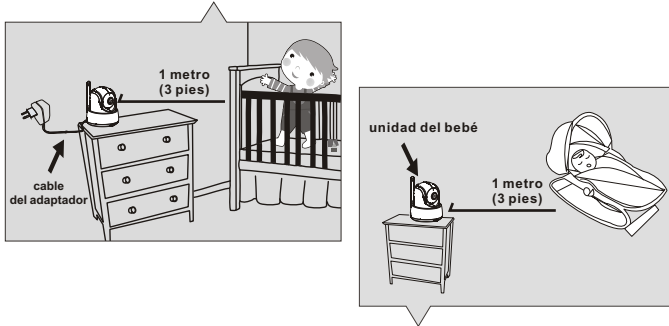

- Utilice un monitor para bebés inalámbrico para evitar el riesgo de estrangulamiento.
- Nunca utilice cables de extensión con adaptadores de CA. Utilice solo los adaptadores de CA proporcionados.

Lieferumfang

- Eine Kamera
- Ein Monitor
- Zwei Netzteile
- Zwei Kabelklemmen
- Eine Schraube und ein Dübel
- Diese Bedienungsanleitung

Produktübersicht

Kamera (Abb. 1)

1. Lichtsensor
2. Mikrofon
3. Objektiv
4. Infrarot-LEDs
5. Lautsprecher
6. Netzteilstecker
7. Ein/Aus-/Kopplungstaste
8. Antenne
9. Temperatursensor
10. Betriebsanzeige-LED

Monitor (Abb. 2)

1. LCD-Bildschirm
2. Linkstaste
3. Aufwärtstaste
4. Zoom/OK-Taste
5. Rechtstaste
6. Abwärtstaste
7. Lautsprecher
8. Mikrofon
9. Betriebsanzeige-LED
10. VOX-Anzeige-LED
11. Lautstärkeanzeige-LEDs
12. Ein-/Aus-/Vox-Taste
13. Musikauswahl-Taste
14. Lautstärkeinstelltaste
15. Gegensprech-Taste
16. Menütaste
17. Integrierter Akku
18. Halter
19. Netzteilstecker

Einrichtung

1 Kameraeinrichtung

1.1 Stromversorgung – über Netzstrom

1. Schließen Sie ein Ende des mitgelieferten Netzteils an eine Steckdose an, verbinden Sie das andere Ende mit dem Anschluss an der Rückseite der Kamera. Siehe Abb. 3.

Hinweis: Verwenden Sie das mit OUTPUT: 6V DC gekennzeichnete Netzteil mit der Kamera.

2. Halten Sie die Ein-/Austaste  zum Abschalten der Kamera weniger als 1 Sekunde gedrückt. Die LED an der Kamera leuchtet auf (grünes Licht). Siehe Abb. 3.

Hinweis: Halten Sie die Ein-/Austaste zum Abschalten der Kamera weniger als 1 Sekunde gedrückt.

1.2 Feineinstellung

Bringen Sie die Kamera in eine geeignete Position, richten Sie das Objektiv auf den Überwachungsbereich.

1.3 Nachtsicht

Die Kamera hat acht LEDs mit hoher Intensität, mit denen Sie auch bei Dunkelheit klare Bilder aufnehmen können. Wenn der Lichtsensor geringe Umgebungsbeleuchtung erkennt, werden die LEDs automatisch aktiviert.

1.4 Raumtemperaturmessung

Der Temperatursensor kann die Raumtemperatur am Aufstellungsort der Kamera messen; die Raumtemperaturanzeige erscheint am Bildschirm der Monitoreinheit.

2 Monitoreinrichtung

2.1 Stromversorgung

Der Monitor funktioniert mit einem Integrierter Akku oder Netzstrom.

Integrierten Akku verwenden

1. Halten Sie die Ein-/Aus-/Vox-Taste  zum Einschalten des Monitors etwa 3 Sekunden gedrückt. Siehe Abb. 4.

Hinweis 1: Aufladung per Netzteil.

Hinweis 2: Bei ausreichender Akkuleistung leuchtet die Betriebsanzeige-LED (grün); wenn der Akkustand gering ist, beginnt die rote LED zu blinken.

Hinweis 3: Halten Sie die Ein-/Aus-/Vox-Taste zum Abschalten des Monitors etwa 3 Sekunden gedrückt.

Netzstrom verwenden

1. Schließen Sie ein Ende des mitgelieferten Netzteils an eine Steckdose an, verbinden Sie das andere Ende mit dem Monitor. Siehe Abb. 5.

Hinweis : Verwenden Sie das mit OUTPUT: 6V DC gekennzeichnete Netzteil mit dem Monitor.





2. Halten Sie die Ein-/Aus-/Vox-Taste  zum Einschalten des Monitors etwa 3 Sekunden gedrückt. Siehe Abb. 5.

Hinweis 1: Wenn der Monitor eingeschaltet wird, leuchtet die Betriebsanzeige-LED (grün).

Hinweis 2: "Out of Range (Außer Reichweite)" wird am LCD-Bildschirm angezeigt, wenn der Monitor die Reichweite überschreitet (Verbindungstrennung).

Hinweis 3: Halten Sie die Ein-/Aus-/Vox-Taste zum Abschalten des Monitors etwa 3 Sekunden gedrückt.

2.2 Monitorfernbedienungsfunktion

Der Monitor kann die Kamerabewegung steuern. Der Kamerakoch kann sich nach oben, unten, rechts und links drehen. Drücken Sie zum Auf- oder Abwärtsbewegen der Kamera die Aufwärts-  oder Abwärtstate  am Monitor. Drücken Sie zur Bewegung der Kamera nicht links oder rechts die Links-  oder Rechtstate  am Monitor. Siehe Abb. 6.

Hinweis 1: Neben manuellen Kamerabewegungen kann die Kamera per Auto-Verfolgungsfunktion auch bewegliche Objekte verfolgen.

Die Auto-Verfolgung können Sie im Menü ein-und ausschalten.



Hinweis 2: Der Ton wird stummgeschaltet, wenn der Motor arbeitet.

2.3 Vergrößern-Funktion

Drücken Sie die Zoom/OK-Taste  am Monitor zur 2fachen Vergrößerung des Bildes einmal, durch erneute Betätigung gelangen Sie zur normalen Ansicht zurück. Siehe Abb. 7





Hinweis : Bei aktiver Zoom-Vergrößerung wird die Auto-Verfolgung abgeschaltet, bis das Bild wieder in der Originalgröße angezeigt wird.

2.4 VOX-Funktion (geräuschaktivierte Übertragung)



1. Drücken Sie zum Aktivieren der VOX-Funktion die VOX-Taste  am Monitor. Dadurch schaltet sich der Bildschirm ab; die VOX-LED  bleibt jedoch eingeschaltet (grün) und erinnert Sie so daran, dass die VOX-Funktion aktiviert ist. Siehe Abb. 8.

2. Wenn der Ton von der Kamera die eingestellte Lautstärke (siehe Abb. 18) erreicht, schaltet sich der Bildschirm automatisch ein. Nach 30 Sekunden schaltet er sich wieder aus. Falls der Ton von der Kamera während der 30 Sekunden immer noch die eingestellte Lautstärke aufweist, wird die Abschaltung des Bildschirms ab dem letzten Sprachereignis um 30 Sekunden herausgezögert.

2.5 Lautstärkeeinstellung



1. Drücken Sie zum Aufrufen der Lautstärkeeinstellung die Lautstärkeeinstelltaste  . Siehe Abb. 9.
2. Passen Sie die Lautstärke mit der Aufwärts-  oder Abwärtstaste  an, drücken Sie zum Bestätigen der Einstellung die OK-Taste  . Abb. 9.

2.6 Gegensprechfunktion





Drücken Sie die Gegensprech-Taste  , wenn Sie direkt über die Kamera sprechen möchten; das  -Symbol wird am Bildschirm angezeigt. Siehe Abb. 10.

2.7 Musikfunktion

Sie können Musik über die Kamera wiedergeben (drei Musikstücke).

1. Drücken Sie zur Wiedergabe der Musik die Musiktaste  Siehe Abb. 11.
2. Durch erneutes Drücken der Musiktaste  gibt die Kamera das nächste Lied wieder.

3 Menüoptionen

1. Drücken Sie zur Einblendung des Hauptmenüs am Bildschirm die Menütaste  . Siehe Abb. 12.
2. Navigieren Sie mit der Links-  und Rechtstaste  durch das Menü.
3. Drücken Sie zum Bestätigen einer Einstellung die Zoom/OK-Taste  .
4. Das Hauptmenü enthält 7 Untermenüs.

3.1 Kameraauswahl

In diesem Untermenü können Sie zwischen mehreren gekoppelten Kameras auswählen. Zum automatischen Umschalten können Sie auch auf das Auto-Umschaltung-Symbol  tippen. Beim automatischen Umschalten werden die Bilder der einzelnen Kameras im 8-Sekunden-Intervall durchgeschaltet. Siehe Abb. 13.

3.2 Fütterungstimer-Einstellung (Fütterungstimer)



In diesem Untermenü können Sie zur Erinnerung den Fütterungstimer einstellen. Siehe Abb. 14

3.3 Temperatureinstellung (Temp.-Einst.)

1. In diesem Untermenü können Sie die Temperatureinheit wählen: Grad Celsius oder Grad Fahrenheit. Siehe Abb. 15.
2. Sie können den Temperaturbereich des Temperaturalarms einstellen. Falls Sie zum Aktivieren des Temperaturalarms "Alert On (Alarm ein)" wählen und sich die Temperatur außerhalb des Bereichs befindet, gibt der Monitor einen Warnton aus. Siehe Abb. 15.

3.4 Kameraeinstellung

Das System wird mit einer Kamera geliefert, die bereits mit dem Monitor gekoppelt wurde. Die "Cam Setting (Kameraeinstellung)" -Funktion teilt jeder Babyeinheit einen separaten Kanal an der Monitoreinheit zu. Dies ist zur Konfiguration zusätzlicher Kameras erforderlich.

1. Falls Sie eine neue Kamera hinzufügen möchten, wählen Sie bitte die Anzahl Kameras, die Sie hinzufügen möchten; wählen Sie dann das Kamera-hinzufügen-Symbol  und drücken die  -Taste zum Bestätigen Ihrer Auswahl (siehe Abb. 16).
Der Bildschirm zeigt "Press the pairing button on the Baby unit (Kopplungstaste an der Babyeinheit drücken)", halten Sie dann bitte gleichzeitig auch die Ein-/Austaste an der Kamera etwa 3 Sekunden gedrückt.
2. Falls Sie eine gekoppelte Kamera löschen möchten, wählen Sie bitte die Anzahl Kameras, die Sie löschen möchten; wählen Sie dann zum Löschen der Kamera das Kamera-löschen-Symbol  (siehe Abb. 16).

3.5 VHelligkeitseinstellung (Helligkeit)

In diesem Untermenü können Sie die Bildschirmhelligkeit anpassen. Siehe Abb. 17.

3.6 VOX-Empfindlichkeit

Über dieses Untermenü können Sie die Empfindlichkeit der VOX-Funktion (Geräuschaktivierung) wählen. Wenn der Wert hoch eingestellt ist, schaltet sich der Bildschirm bei leiseren Geräuschen ein. Siehe Abb. 18.

3.7 Auto-Verfolgungsfunktion (Auto-Verfolgung)

Im Untermenü schalten Sie die Auto-Verfolgung ein und aus. Bei eingeschalteter Auto-Verfolgung verfolgt die Kamera bewegliche Objekte in ihrem Erfassungsbereich. Schauen Sie sich dazu Abb. 19.

Hinweis 1: Der Ton wird stummgeschaltet, wenn der Motor arbeitet.

Hinweis 2: Bei aktiver Zoom-Vergrößerung wird die Auto-Verfolgung abgeschaltet, bis das Bild wieder in der Originalgröße angezeigt wird.

4 Statusinformationen

Die Statusleiste wird im oberen Bereich des Bildschirms angezeigt. Siehe Abb. 20.

1. Signalstärke
2. Kameranummer
3. Temperaturalarm ein/aus
4. Raumtemperatur
5. Vergrößern
6. Fütterungstimer
7. Auto-Verfolgung
8. Gegensprechfunktion
9. Auto-Umschaltung-Anzeige
10. Akkustatus/Ladeanzeige
11. Musik

Problemlösung

Sie empfangen keinerlei Signale

- Stellen Sie sicher, dass Kamera und Monitor eingeschaltet sind.
- Prüfen Sie, ob die Netzstecker vollständig eingesteckt sind.

Bei schwachem Signal oder Signalstörungen

- Falls sich eine Mikrowelle im Pfad zwischen Kamera und Monitor befindet, stellen Sie die Mikrowelle an einen anderen Ort bzw. schalten Sie sie aus.
- Stellen Sie sicher, dass sich Kamera und Monitor innerhalb der unterstützten Reichweite zueinander befindet (ca. 150 Meter in direkter Sichtverbindung).
- Falls die Betriebsanzeige-LED leuchtet, jedoch nur ein Audiosignaleingang erkannt wird, befindet sich der Monitor möglicherweise im geräuschaktivierten Modus. Drücken Sie die VOX-Taste zum Einschalten des Bildschirms.

Pflege und Wartung

- Bewahren Sie alle Teile und sämtliches Zubehör außerhalb der Reichweite von Kindern auf.
- Fingerabdrücke und Schmutz an der Linsenoberfläche können sich erheblich auf die Kameraleistung auswirken. Achten Sie darauf, die Linsenoberfläche nicht mit Ihren Fingern zu berühren.
- Sollte die Linse schmutzig werden, beseitigen Sie Schmutz und Staub mit einem Druckluftreiniger oder einem weichen, trockenen Tuch.
- Halten Sie die Kamera trocken. Niederschlag, Feuchtigkeit und andere Flüssigkeiten mit Mineralien lassen elektronische Schaltkreise korrodieren.
- Verwenden oder lagern Sie das Produkt nicht an staubigen, schmutzigen Orten.
- Bewahren Sie das Produkt nicht an heißen Orten auf. Hohe Temperaturen können die Lebenszeit elektronischer Geräte verkürzen und bestimmte Kunststoffteile verformen oder schmelzen lassen.
- Bewahren Sie das Produkt nicht an sehr kalten Orten auf. Wenn sich das System erwärmt (auf normale Betriebstemperatur) kann sich Feuchtigkeit im Inneren des Gehäuses bilden und die elektronische Schaltkreise beschädigen.
- Versuchen Sie nicht, das Gehäuse zu öffnen. Unsachgemäße Handhabung des Gerätes kann das System beschädigen.
- Lassen Sie das Gerät nicht fallen, setzen Sie es keinen starken Erschütterungen aus.
- Betreiben Sie das Produkt nur mit dem mitgelieferten oder als Zubehör bereitgestellten Netzteil.
- Überlasten Sie Steckdosen oder Verlängerungskabel nicht, da dies Brand- und Stromschlaggefahr bergen kann.
- Denken Sie daran, dass Sie beim Einsatz des Systems öffentliche Funkwellen verwenden und Ton und Video auf andere 2,4-GHz-Empfangsgeräte übertragen werden können. Es können sogar Gespräche von Orten in der Nähe der Kamera übertragen werden. Schalten Sie die Kamera zum Schutz Ihrer Privatsphäre immer aus, wenn Sie sie nicht verwenden.

Sicherheitstipps befolgen

So vermeiden Sie (lebensgefährliche) Verletzungen in Verbindung mit den Kabeln des Babymonitors:

- Achten Sie darauf, dass sich die Kabel von Babyeinheit und Netzteil immer außerhalb der Reichweite des Babys befinden (mindestens 1 Meter entfernt).
Hinweis: Dies ist auch dann zu beachten, wenn Ihr Baby noch nicht stehen oder sich bewegen kann.

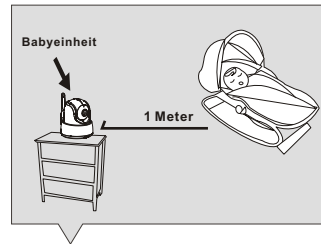
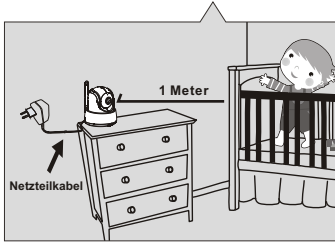

- Verwenden Sie zur Vermeidung von Strangulationsgefahr einen kabellosen Babymonitor.
- Verwenden Sie niemals Verlängerungskabel in Verbindung mit Netzteilen. Verwenden Sie nur die mitgelieferten Netzteile.

Contenuti della confezione

- Una telecamera
- Un monitor
- Due adattatori di corrente
- Due fermacavo
- Una vite e una grappa
- Questo Manuale d'uso

Layout del prodotto

Videocamera (Fig. 1)

1. Sensore luci
2. Microfono
3. Obiettivo
4. LED a infrarossi
5. Altoparlante
6. Spina adattatore di corrente
7. Tasto di alimentazione/associazione
8. Antenna
9. Sensore temperatura
10. LED di alimentazione

Monitor (Fig. 2)

1. Schermo LCD
2. Tasto sinistro
3. Tasto su
4. Tasto di zoom/OK
5. Tasto destro
6. Tasto giù
7. Altoparlante
8. Microfono
9. LED di alimentazione
10. LED VOX
11. LED volume
12. Tasto di alimentazione/VOX
13. Tasto selezione musica
14. Tasto di impostazione volume
15. Tasto vivavoce
16. Tasto menu
17. Batteria integrata
18. Supporto
19. Spina adattatore di corrente

Installazione

1 Impostazione della videocamera

1.1 Alimentazione - Uso dell'alimentazione CA

1. Inserire un'estremità dell'adattatore di alimentazione in dotazione in una presa di corrente e l'altra estremità nella parte posteriore della videocamera. Vedere la Fig. 3.

Nota : Con questa videocamera, usare l'adattatore con l'etichetta OUTPUT: 6V DC.

2. Premere il tasto POWER  meno di 1 secondo per accendere la videocamera. Il LED della videocamera si accende (spia verde). Vedere la Fig. 3.

Nota : Premere il tasto POWER meno di 1 secondo per spegnere la videocamera.

1.2 Sintonia fine

Posizionare la videocamera in un luogo comodo e puntare l'obiettivo verso l'area di osservazione.

1.3 Visione notturna

La videocamera dispone di otto LCD ad alta intensità per acquisire immagini nitide al buio. Quando il sensore luci rileva bassi livelli di luce ambientale, gli LCD si attivano automaticamente.

1.4 Misurazione della temperatura ambientale

Il sensore di temperatura è in grado di misurare la temperatura ambientale sul lato della videocamera e l'indicatore della temperatura ambientale viene visualizzato sullo schermo del monitor.

2 Impostazione del monitor

2.1 Alimentazione

Il monitor usa una batterie ricaricabili integrate o la corrente CA domestica.

Uso di batterie integrate

1. Premere il tasto di alimentazione/VOX  e tenerlo premuto per circa 3 secondi per accendere il monitor. Vedere la Fig. 4.

Nota 1: Capacità della batteria

Nota 2: Se l'alimentazione è sufficiente, il LED di "alimentazione" si accende (spia verde); se la batteria è quasi scarica, il LED rosso inizia a lampeggiare.

Nota 3: Premere il tasto di alimentazione/VOX e tenerlo premuto per circa 3 secondi per spegnere il monitor.

Uso di alimentazione CA

1. Inserire un'estremità dell'adattatore di alimentazione in dotazione in una presa di corrente e l'altra estremità nel monitor. Vedere la Fig. 5.

Nota : Con questo monitor, usare l'adattatore con l'etichetta OUTPUT: 6V DC.





2. Premere il tasto di alimentazione/VOX  e tenerlo premuto per circa 3 secondi per accendere il monitor. Vedere la Fig. 5.

Nota 1: Quando si accende il monitor, il LED di "alimentazione" si accende (spia verde).

Nota 2: Sullo schermo LCD viene visualizzato "Fuori range" se il monitor non rientra nel range (scollegato).

Nota 3: Premere il tasto di alimentazione/VOX e tenerlo premuto per circa 3 secondi per spegnere il monitor.

2.2 Funzioni del telecomando del monitor

Il monitor è in grado di controllare il movimento della videocamera. La testa della videocamera può ruotare verso l'alto, il basso, destra e sinistra. Premere i tasti su  o giù  del monitor per spostare la videocamera verso l'alto o il basso. Premere i tasti sinistro  o destro  del monitor per spostare la videocamera verso sinistra o destra. Vedere la Fig. 6.

Nota 1: Oltre al movimento manuale della videocamera, la videocamera può anche monitorare oggetti in movimento utilizzando la funzione di tracking automatico. Il rilevamento automatico può essere attivato o disattivato nel menu.



Nota 2: L'audio viene disattivato quando il motore gira.

2.3 Funzione ingrandimento

Premere una volta il tasto di zoom/OK  del monitor per un ingrandimento 2X dell'immagine, quindi premere di nuovo per tornare alla visualizzazione normale. Vedere la Fig. 7.





Nota : Quando si attiva la funzione di ingrandimento, il tracking automatico viene disattivato finché l'utente non riduce l'immagine.

2.4 Funzione VOX (trasmissione attivata a voce)



1. Tenere premuto il tasto di alimentazione/VOX  per meno di un secondo sul monitor per attivare la funzione VOX. In tal modo si spegne lo schermo, ma il LED VOX  rimane acceso (verde) per ricordare che la funzione VOX è attivata. Vedere la Fig. 8.

2. Quando l'audio emesso dalla videocamera raggiunge il livello di impostazione (vedere la Fig. 18), lo schermo si accende automaticamente. Si spegne di nuovo dopo 30 secondi. Se l'audio emesso dalla videocamera raggiunge il livello di impostazione per 30 secondi, si estende di 30 secondi per spegnere lo schermo dall'ultimo evento vocale.

2.5 Impostazione del volume



1. Premere il tasto di impostazione volume  per accedere alla relativa impostazione. Vedere la Fig. 9.
2. Premere i tasti su  o giù  per regolare il livello di volume, quindi premere il tasto Ok  per confermare l'impostazione. Fig. 9.

2.6 Funzione vivavoce





Premere il tasto vivavoce  per parlare attraverso la videocamera. L'icona  viene visualizzata sullo schermo. Vedere la Fig. 10.

2.7 Funzione musica

È possibile riprodurre la musica con la telecamera (tre brani musicali).

1. Premere il tasto musica , la telecamera riprodurrà la musica. Fare riferimento alla Figura 11.
2. Premere di nuovo il tasto musica , la telecamera riprodurrà il brano successivo.

3 Opzioni del menu

1. Premere il tasto menu  del monitor per visualizzare il menu principale sullo schermo. Vedere la Fig. 12.
2. Usare i tasti sinistro  e destro  per navigare tra i menu.
3. Premere il tasto di zoom/OK  per confermare un'impostazione.
4. Il menu principale contiene 7 menu secondari.

3.1 Selezione della videocamera (Selezione videocamera)

In questo menu è possibile selezionare varie videocamere, se sono state associate. Inoltre, è possibile toccare l'icona di scansione automatica  per utilizzare la relativa funzione. La funzione di scansione automatica visualizza le immagini di ogni videocamera a intervalli di otto secondi. Vedere la Fig. 13.

3.2 Impostazione timer alimentazione (Timer alimentazione)



In questo menu secondario è possibile impostare il timer alimentazione come promemoria. Vedere la Fig. 14.

3.3 Impostazione della temperatura (Impostazione temp.)

1. In questo menu secondario è possibile scegliere l'unità di temperatura tra gradi Celsius e gradi Fahrenheit. Vedere la Fig. 15.
2. È possibile impostare l'intervallo di temperatura dell'avviso temperatura. Se si seleziona "Avviso On" per attivare l'avviso temperatura e la temperatura è fuori range, dal monitor viene emesso un avviso acustico. Vedere la Fig. 15.

3.4 Impostazione della videocamera (Impostazione videocamera)

Il sistema dispone di una videocamera già associata al monitor. La funzione "Impostazione videocamera" garantisce a ciascuna unità bambino un canale a parte sul monitor. Ciò è necessario per la configurazione di altre videocamere.

1. Per aggiungere altre videocamera, scegliere il numero di videocamere da aggiungere, quindi selezionare l'icona di aggiunta videocamera  e premere il tasto  per confermare la selezione (vedere la Fig. 16). Sullo schermo viene visualizzato "Premere il tasto di associazione sull'unità bambino", quindi tenere premuto contemporaneamente il tasto di alimentazione per circa 3 secondi sulla videocamera.
2. Per eliminare una videocamera associata, scegliere il numero di videocamere da eliminare, quindi selezionare l'icona di eliminazione della videocamera  per eliminarla (vedere la Fig. 16).

3.5 Impostazione di luminosità (Luminosità)

In questo menu secondario è possibile regolare la luminosità dello schermo. Vedere la Fig. 17.

3.6 Sensibilità VOX (Sensibilità VOX)

Questo menu secondario consente di selezionare il livello di sensibilità VOX (attivazione voce). Se il livello di impostazione è alto, lo schermo si accende abbassando i suoni. Vedere la Fig. 18.

3.7 Impostazione (Tracking automatico)

Nel sottomenu, selezionare "Acceso" per attivare la funzione di tracking automatico o selezionare "Spento" per disattivarla. Quando si attiva la funzione di tracking automatico, la videocamera effettua il monitoraggio di oggetti in movimento all'interno del range di visualizzazione della videocamera. Vedere la Fig. 19.

Nota 1: L'audio viene disattivato quando il motore gira.

Nota 2: Quando si attiva la funzione di ingrandimento, il tracking automatico viene disattivato finché l'utente non riduce l'immagine.

4 Informazioni di stato

Sulla parte superiore dello schermo viene visualizzata la barra di stato. Vedere la Fig. 20.

1. Indicatore intensità di segnale
2. Indicatore numero di videocamera
3. Indicatore di avviso temperatura On/Off
4. Indicatore temperatura ambientale
5. Indicatore di ingrandimento
6. Timer alimentazione
7. Tracking automatico
8. Indicatore vivavoce
9. Indicatore di scansione automatica
10. Indicatore di stato batteria/carica
11. Indicatore musica

Risoluzione dei problemi

Non si riceve alcun segnale

- Assicurarsi che sia la fotocamera ed il monitor siano accesi.
- Assicurarsi che le spine siano completamente inserite nelle prese.

Se il segnale è scarso, o ci sono interferenze

- Se nel percorso tra la telecamera ed il monitor c'è un forno a microonde in uso, rimuovere il forno a microonde o spegnerlo.
- Assicurarsi che la telecamera ed il monitor si trovino all'interno dei rispettivi campi di copertura (portata di circa 500 piedi o 150 metri di una linea di vista senza ostacoli).
- Se il LED di alimentazione è acceso, ma è rilevato solo l'ingresso del segnale vocale, il monitor può essere in modalità di attivazione vocale. Premere il tasto VOX per accendere lo schermo.

Cura e manutenzione

- Tenere tutte le parti e gli accessori lontani dalla portata dei bambini.
- Impronte digitali o sporcizia sulla superficie dell'obiettivo possono influenzare negativamente sulle prestazioni della telecamera. Evitare di toccare la superficie dell'obiettivo con le dita.
- Se l'obiettivo è sporco, usare un soffiatore per rimuovere lo sporco e la polvere, oppure usare un panno morbido e asciutto per pulire l'obiettivo.
- Tenere la telecamera asciutta. Pioggia, umidità e altri liquidi contengono minerali che possono danneggiare i circuiti elettronici.
- Non usare o conservare in aree sporche e polverose.
- Non conservare in ambienti caldi. Le temperature elevate possono ridurre la durata utile dei dispositivi elettronici e deformare o fondere alcune plastiche.
- Non conservare in ambienti molto freddi. Quando il sistema si riscalda (al sua normale temperatura) al suo interno si può formare della condensa che può danneggiare le schede dei circuiti elettronici.
- Non tentare di aprire la copertura. Il sistema può subire danni se è maneggiato da personale non specializzato.
- Evitare cadute o forti impatti.
- Far funzionare il prodotto usando solo l'alimentatore incluso o fornito come accessorio.
- Non sovraccaricare le prese a muro e le prolunghe, perché si possono provocare incendi e scosse elettriche.
- Ricordare che, quando si usa il sistema, si usano onde radio pubbliche e audio e video possono essere trasmessi ad altri dispositivi di ricezione 2.4 GHz. Possono essere trasmesse conversazioni, anche tenute in stanze vicine alla telecamera. Per proteggere la privacy della propria casa, spegnere sempre la telecamera quando non è in uso.

Osservare le istruzioni sulla sicurezza

Per prevenire la morte e lesioni in associazione ai cavi del baby monitor:

- Assicurarsi che i cavi dell'unità e dell'adattatore AC siano sempre fuori della portata del bambino, ad una distanza di almeno 3 piedi (1 metro).

Nota: È importante, anche se il vostro bambino non è ancora in grado di stare in piedi o di muoversi autonomamente.

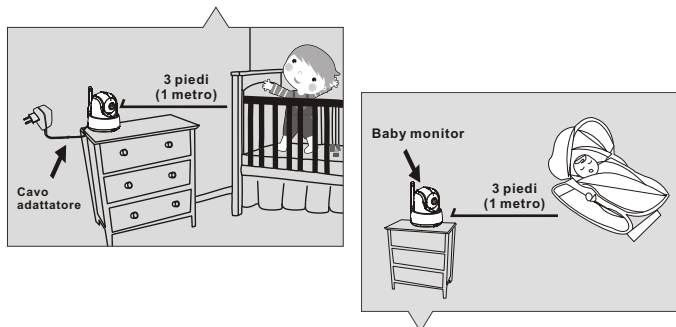

- Usare un baby monitor wireless per evitare il rischio di strangolamento.
- Non usare mai prolunghie con gli adattatori AC. Usare solo gli adattatori AC forniti in dotazione.

GRUPO AVAITEC S.L.
B-98529225
C/Velazquez 53, 1º D Madrid (SPAIN)
info@availand.com - www.availand.com

408-000857-00